



TECH MAROC

**Kit Solaire Raccordé au réseau/ Triphasé 380V/ Onduleur
GOODWE 10Kw**



- **Panneaux solaires pré dimensionner au choix.**
 - ✓ 18x Panneau solaire 144 CELLS 450Wc Mono PERC 20,6%
 - ✓ 15x Panneau solaire 144 CELLS 540Wc Mono PERC 20,89%
 - ✓ 21x Panneau solaire 72 CELLS 400Wc Mono PERC
 - ✓ 30x Panneau solaire 60 CELLS 280Wc Poly 17,21%
- **1 x ONDULEUR ON-GRID GOODWE 10KW Triphasé**
- **3x2x Lot de 5 mètres de câble électrique solaire KBE de 4 mm² (liaison entre les panneaux solaires et le coffret de protection DC).**
- **1 x Coffret de protection DC photovoltaïque AUDACE SOLAIRE 1000V – 3 MPPT.**
- **3x2x Lot de 5 mètres jusqu'à 30 mètres au choix de câble électrique solaire KBE de 6 mm² (liaison entre le coffret de protection DC et l'onduleur).**
- **1 x SMART METER GOODWE HomKIT**
- **12 x Paire (Male/Femelle) Connecteur du câble solaire MC4.**



Attention à respecter les polarités des produits. L'inversion de polarité n'est pas prise en garantie et est susceptible d'endommager de manière irréversible votre produit.



SCHÉMA- VUE GLOBALE

18 x PANNEAU SOLAIRE 144 CELLS 450Wc Mono Perc 20,6%





SCHÉMA- VUE GLOBALE

15 x PANNEAU SOLAIRE 144 CELLS 540Wc Mono Perc 20,89%



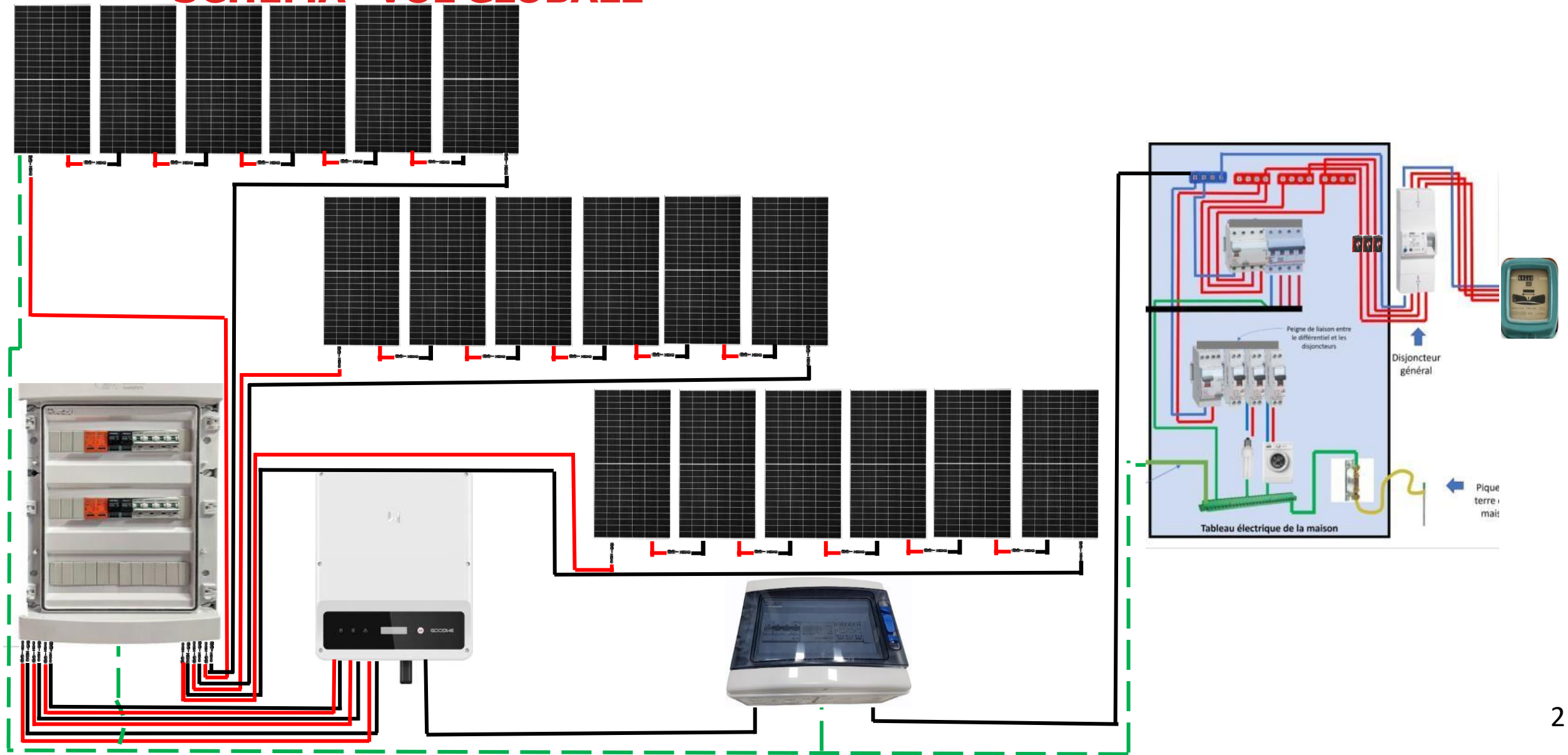

SCHÉMA- VUE GLOBALE

21 x PANNEAU SOLAIRE 72 CELLS 400Wc Mono Perc



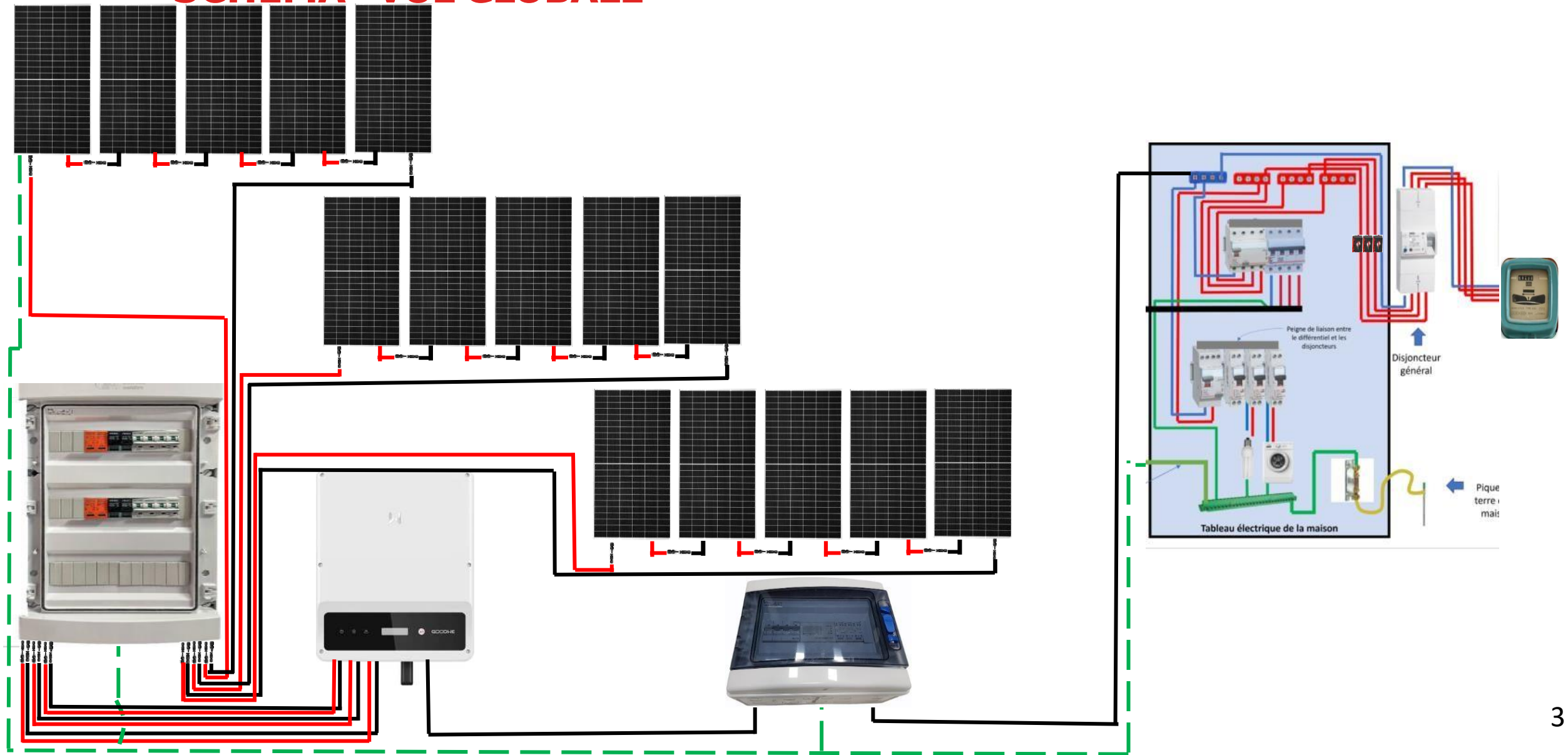

SCHÉMA- VUE GLOBALE

30 x PANNEAU SOLAIRE 60 CELLS 280Wc Poly 17,21 %



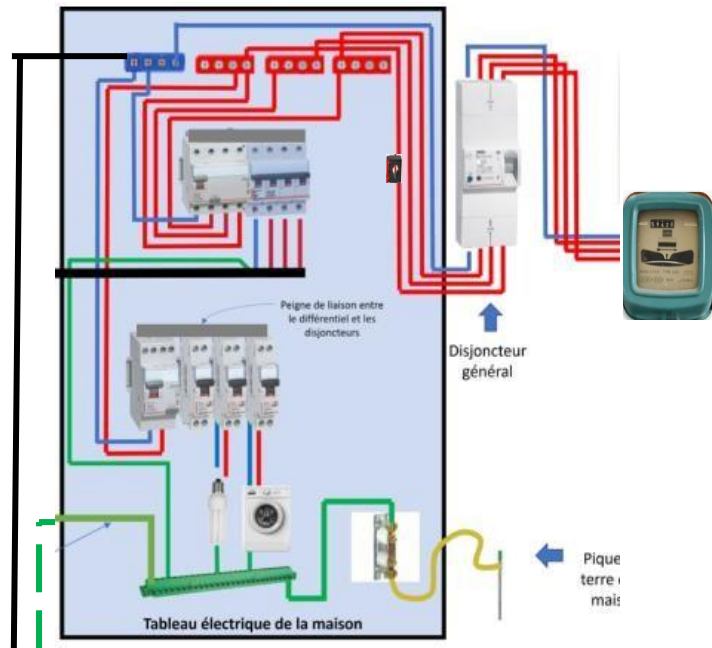
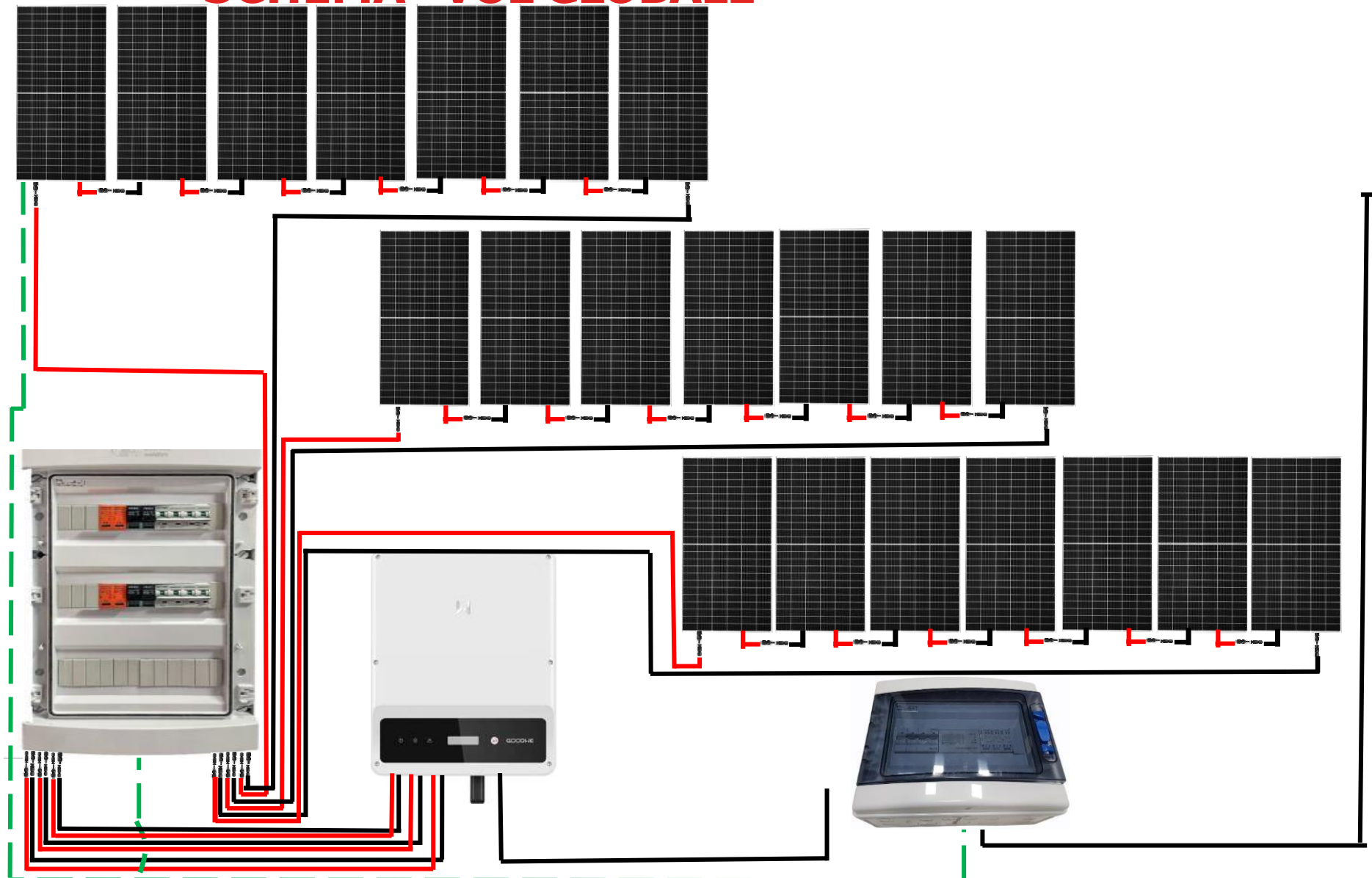
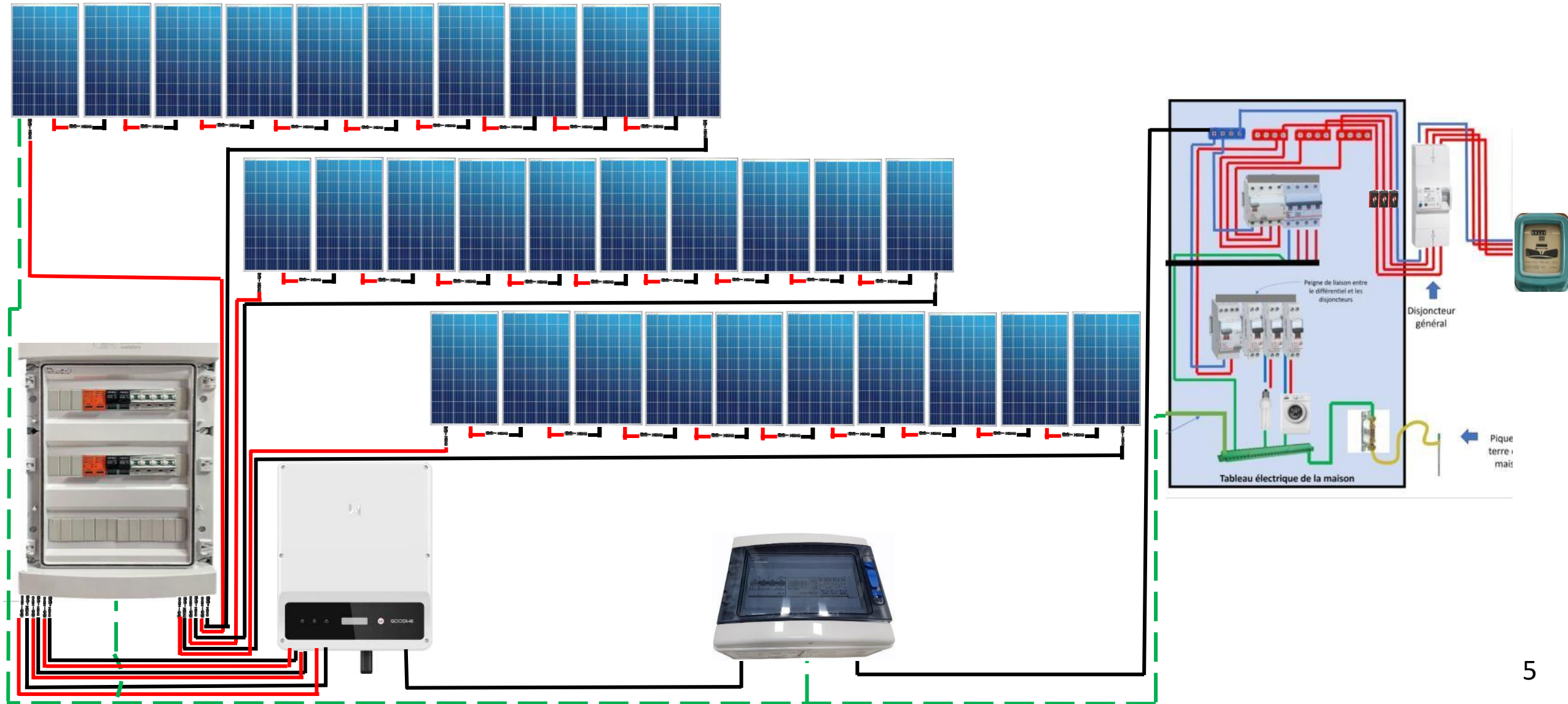

Onduleur GOODWE

L'onduleur **GoodWe** de la série **SDT G2 4-15KW** est l'une des meilleures options disponibles sur **les segments résidentiel et commercial** grâce à **ses atouts techniques** qui en font l'un des onduleurs les plus productifs du marché. En raison de son efficacité élevée de 98,3%, de ses capacités de surdimensionnement et de surcharge améliorées et du fait qu'elle ne nécessite pas de ligne nulle pour l'installation, **le SDT G2 représente une amélioration secteur.**

- Tensions DC d'entrée max : 1000V
- Courant d'entrée max : 12.5A
- Rendement max : 98.3%
- Plage MPPT : 180-850V
- Injection : Triphasé
- Puissance Max AC [VA] : 11000





Raccordement terre



Dénuder la partie
du câble insérée
dans l'agrafe

A utiliser seulement sur
des cadres aluminium
des panneaux

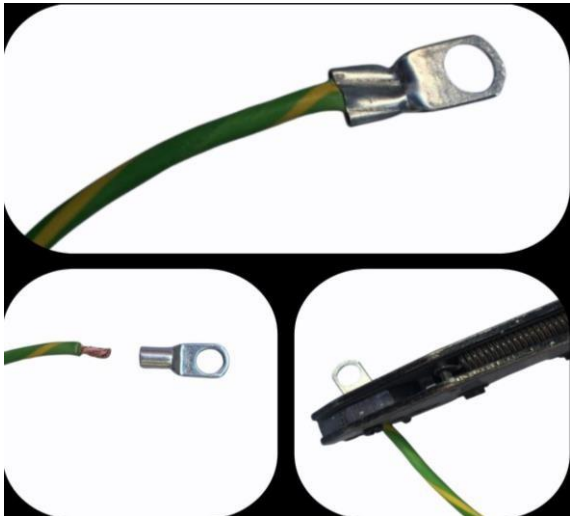



Coffret de protection AC

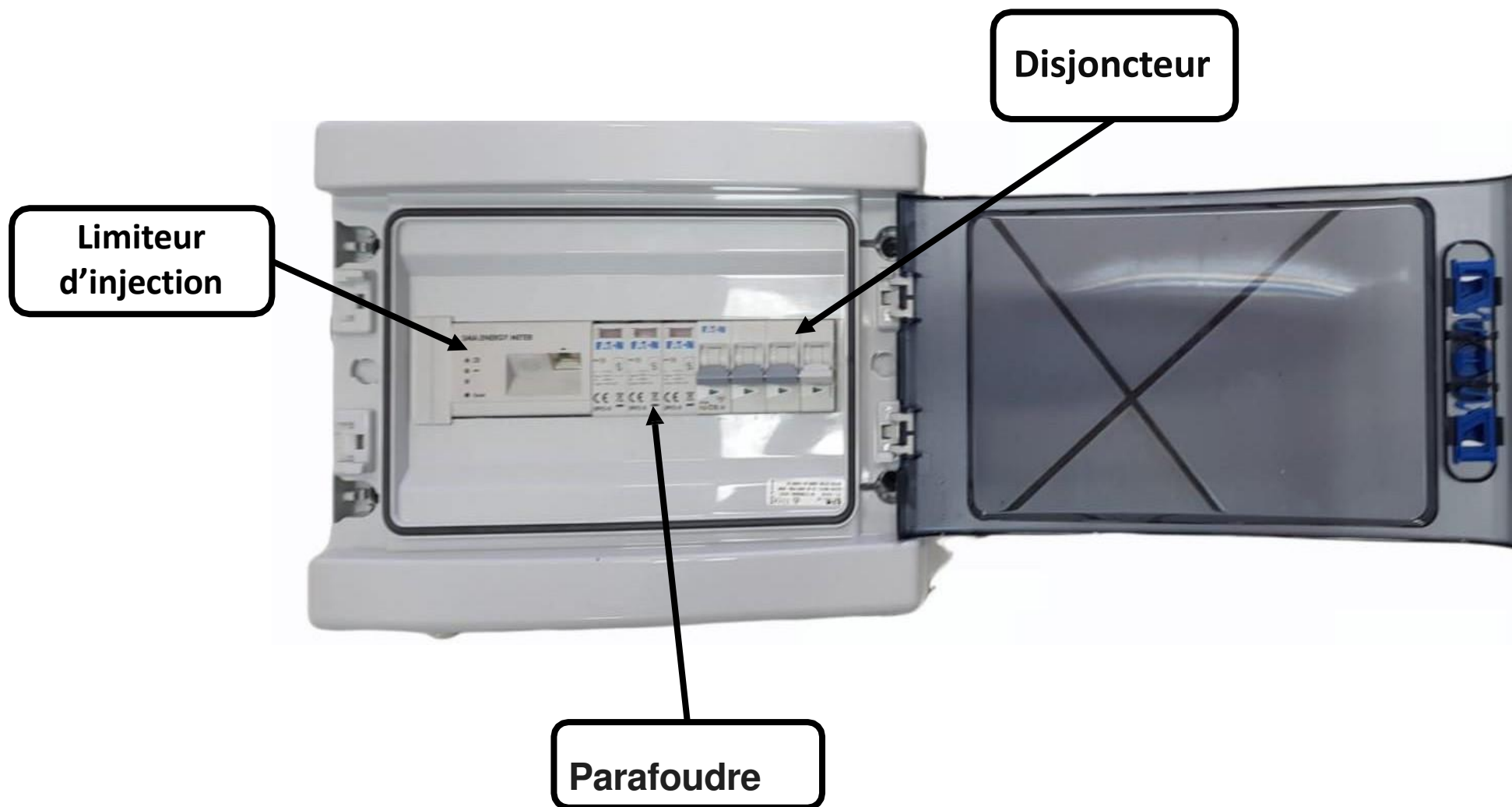



FONCTION DU KIT

Le kit solaire d'autoconsommation a pour objectif de produire votre propre électricité en journée et de réduire votre consommation électrique raccordé au réseau national. Le but n'est pas de devenir totalement autonome.



Contactez-nous

Par email

contact@cptechmaroc.ma

Par téléphone

[0537.51.30.88](tel:0537.51.30.88) / [0661.55.44.40](tel:0661.55.44.40)
[0661.68.88.56](tel:0661.68.88.56) / [0661.38.10.32](tel:0661.38.10.32)

Plus d'infos

Notre site

www.cptechmaroc.ma

Réseaux sociaux

Facebook, Instagram et YouTube

